

# seko

## Duotek系列 气动双隔膜泵



Your Choice,  
Our Commitment

# SEKO的Duotek系列气动隔膜泵能满足客户在低压、低流量条件下输送危险介质的要求。

Duotek系列气动隔膜泵提供多种泵头尺寸、材质和密封供用户选择。从高腐蚀性酸到高粘度油漆和粘合剂，再到食品和饮料产品，几乎所有类型的流体都可以输送，应用极其广泛。

## 主要特性

- 流量和压力可调，调节方法简单、无需复杂操作
- 便携、结构紧凑，可多场合使用，可选配推车
- 可输送含固体颗粒的流体：是输送腐蚀性和高粘度介质的理想选择
- 特殊的空气系统：不含润滑油，不失速，不结冰
- 多种泵头尺寸和材质可选，适合在各种工况下输送不同的流体
- 高性能：通过优化泵体设计，实现了高流量
- 最大自吸高度（干抽）6米：适于抽吸应用
- 高效的空气分配结构设计：耗气量低
- 可根据特定的应用场合提供定制型产品：根据拟输送介质的特点，提供定制化的产品
- 安全“死头”功能，防止了因出口堵塞而损坏泵

## 可靠性

- 出厂前均进行100%的以水为介质的测试：死头、启动和密封
- 所有塑料空气系统：在苛刻工况下坚固耐用、耐腐蚀
- 干式运行，不会损坏泵或系统：无密封设计
- 维护：无需任何特殊工具即可轻松、快速维护

## 安全性

- 所有型号均获得ATEX认证：可提供导电式塑料泵
- 特殊排气设计：设计用于低噪音运行
- 沉入式安装：可根据流体兼容性完全沉入待输送介质中
- 全螺栓结构：提供最好的密封性和安全性





## 市场与应用

气动双隔膜泵在各行各业的应用范围非常广泛，可在各种场合安装使用，用于流体的输送。

- 汽车
- 海洋石油化工
- 农业
- 制浆和造纸
- 机械制造
- 采矿
- 化工
- 制药和化妆品
- 陶瓷
- 电镀
- 食品
- 石油和天然气
- 生物柴油
- 水处理
- 陶瓷
- 油墨
- 纺织和皮革
- 
- 喷漆

## 为什么选择Duotek

型号	 气动泵	 离心泵	 叶片泵	 齿轮泵	 螺杆泵	 蠕动泵	 柱塞泵
流量和扬程可调	√	√	√	√	!	!	√
“死头”安全性	√	√	!	!	!	!	!
干式运行	√	X	X	X	X	X	X
干式自我启动	√	X	X	√	X	√	!
无机械校准	√	X	X	X	X	X	X
无电气安装	√	X	X	X	X	X	X
便携式	√	√	!	!	!	√	!
潜式安装	√	!	X	X	X	X	!
非密封	√	!	!	!	!	!	!
气蚀容差	√	X	!	!	√	!	!
气蚀容差	√	X	√	√	!	!	!

√ = 合适 ! = 受限 X = 不推荐

## 材质 泵体

P聚丙烯



P 聚丙烯：广泛的化学兼容性；通用

PC导电聚丙烯



PC 导电聚丙烯：广泛的化学兼容性；通用；可接地

KC导电PVDF



KC 导电PVDF：具有很强的耐酸、耐化学腐蚀性；耐高温；可接地

O 乙缩醛



O 乙缩醛：溶剂范围广泛；碳氢化合物耐受性；良好的耐磨性

OC导电乙缩醛



OC 导电乙缩醛：溶剂和碳氢化合物；良好的耐磨性；可接地

A 铝



A 铝：溶剂和碳氢化合物；良好的耐磨性

S不锈钢316



S 不锈钢316：高耐腐蚀性和耐磨性

S不锈钢316电抛光



S 不锈钢316电抛光：高耐腐蚀性和耐磨性；适用于食品行业



# 材质

## 隔膜



NBR 适用于石油基流体、水、油、碳氢化合物和MILD化学品  
 EPDM 可含有苛性碱溶液、稀酸、酮类和醇类；良好的耐磨性  
 PTFE 最广泛的化学兼容性；极端的耐腐蚀性；非粘性；高耐热性  
 海萃 良好的低温性能；良好的耐磨性  
 山道橡胶 溶液和稀酸

## 球阀

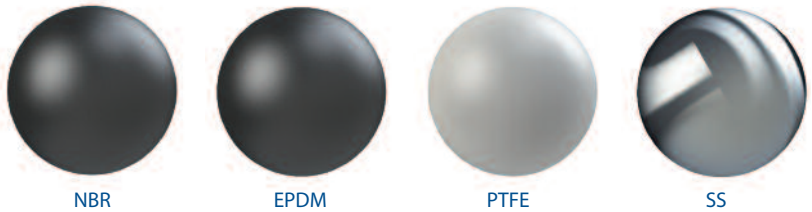

NBR 适用于石油基流体、水、油、碳氢化合物和MILD化学品  
 EPDM 可含有苛性碱溶液、稀酸、酮类和醇类；良好的耐磨性  
 PTFE 最广泛的化学兼容性；极端的耐腐蚀性；非粘性；高耐热性  
 SS 高水平的耐腐蚀性和耐磨性；适用于粘稠液体

## 密封圈

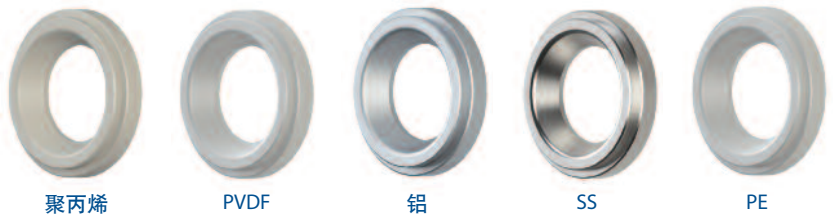

聚丙烯 聚丙烯 广泛的化学兼容性；一般用途。  
 PVDF 具有很强的耐酸、耐化学腐蚀性；耐高温  
 铝 溶剂和碳氢化合物；良好的耐磨性  
 SS 耐腐蚀性高和高耐磨性  
 PE 高分子量PE：高耐磨性

## O型圈

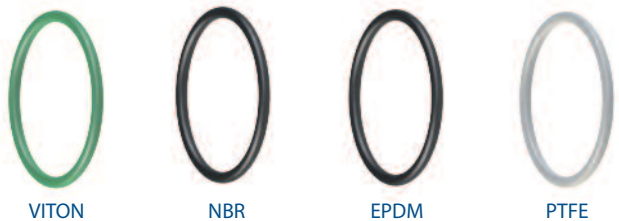

VITON 高耐热性；良好的抗腐蚀性化学品和碳氢化合物  
 NBR 适用于石油基流体、水、油、碳氢化合物和MILD化学品  
 EPDM 可含有苛性碱溶液、稀酸、酮类和醇类。良好的耐磨性  
 PTFE 最广泛的化学兼容性，极端的耐腐蚀性、非粘性、高耐热性

## 技术特征

采用不平衡气阀结构；无卡顿，无死点，运行效率高

采用特殊耐腐蚀材料制造而成的隔膜确保了稳定的性能和更长的使用寿命

特殊的排气腔设计，带有双消音器，扩展了噪音传播的通道，减少结冰并确保低噪音水平

采用乙缩醛材质的气阀阀芯，使用寿命更长，带自动润滑材料

特殊的夹紧器结构，可最大限度地减少磨损并延长隔膜的使用寿命，并确保良好的密封防止泄漏

气动交换器，可从外部轻松进入，以便快速检查

坚固的聚丙烯气腔和塑料空气阀设计，确保在强腐蚀性环境中能正常运行

全螺栓设计，可以进行有效密封，延长了防漏维护的频率

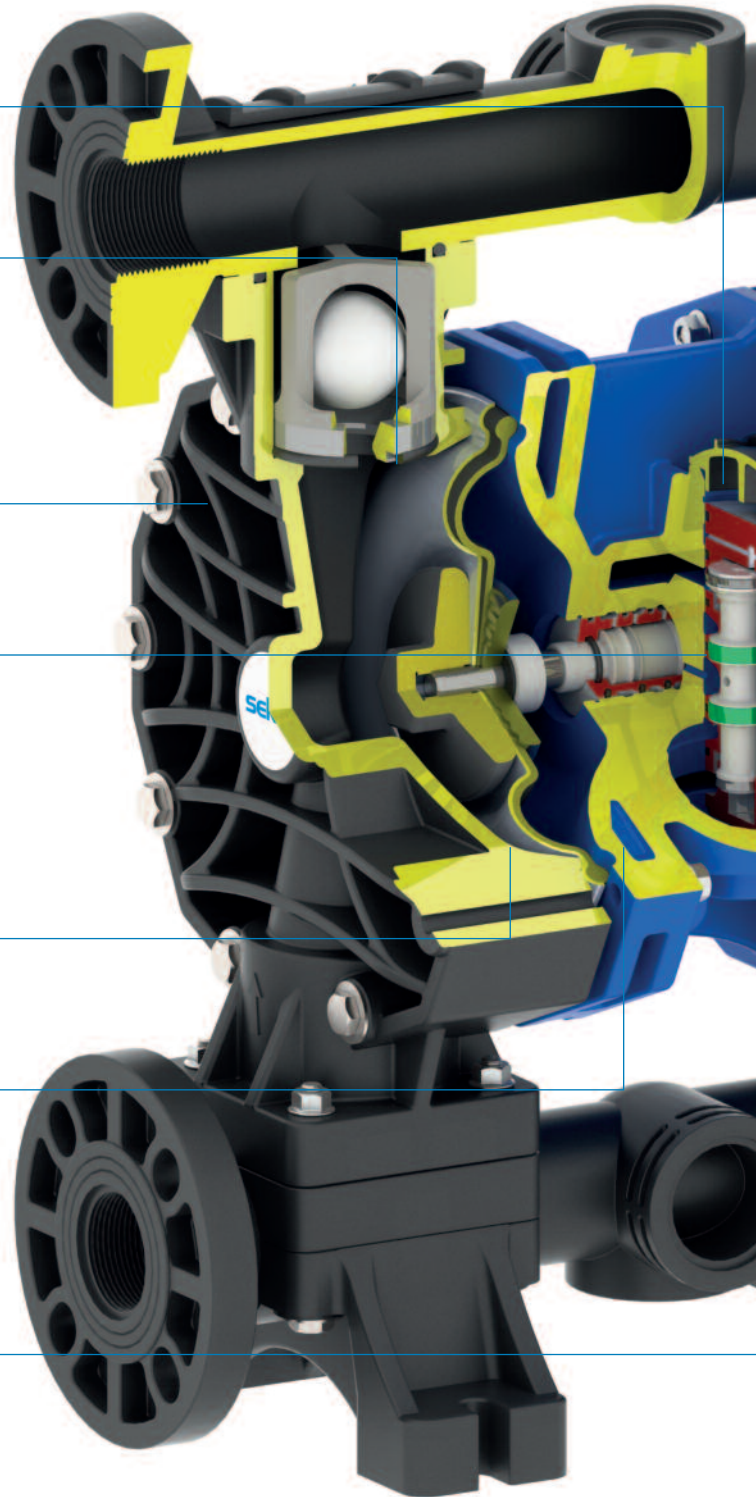

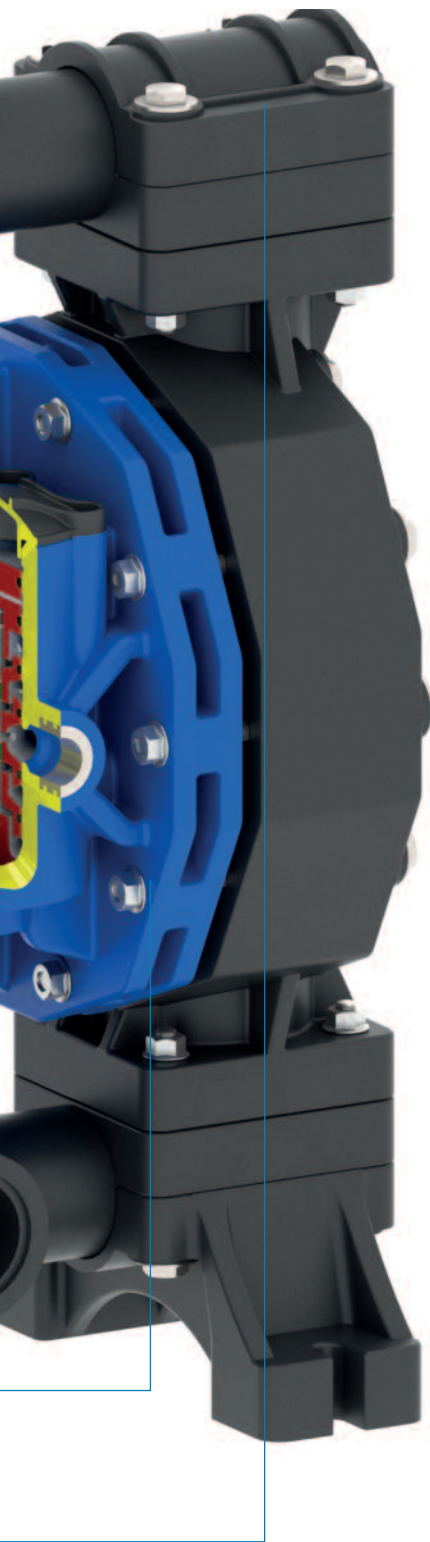

## 产品范围

### DUOTEK



气动双隔膜泵，泵头材质：PP、PVDF、铝、不锈钢316和共聚甲醛；流量范围：8升/分钟-1000升/分钟；连接尺寸：1/4"-3"。



### DUOTEK食品级



气动双隔膜泵，泵头材质：不锈钢316（电抛光）和PP食品级（A18）；流量范围：8升/分钟-1000升/分钟；连接方式：Tri-Clamp连接（卡箍连接）。

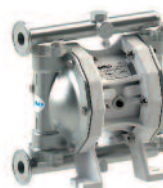

### DUOTEK ATEX



气动双隔膜泵，通过ATEX 1区认证；泵头材质：PP + CF、PVDF + CF、铝、不锈钢316和共聚甲醛 + CF；流量范围：8升/分钟-1000升/分钟；连接尺寸：1/4"-3"。



### DUOTEK ACCURATE



可远程控制的双隔膜泵，泵头材质：PP、PVDF、铝、不锈钢316和共聚甲醛；流量范围：8升/分钟-700升/分钟；连接尺寸：1/4"-2"。



### DUOTEK DRUM



气动双隔膜泵，具有腾空桶和储罐的特殊功能；泵头材质：PP、PVDF、铝、不锈钢316和共聚甲醛；流量范围：8升/分钟-160升/分钟；连接尺寸：1/4"-1"。



### DUOTEK TWIN



气动双隔膜泵，具有双入口/出口；泵头材质：PP、PVDF、铝、不锈钢316和共聚甲醛；流量范围：8升/分钟-700升/分钟；连接尺寸：1/4"-2"。



### 阻尼器R



气动冲阻尼器，材质：PP、PVDF、铝、不锈钢316和共聚甲醛，适用于各种规格的气动隔膜泵。也可提供通过ATEX认证的产品或可应用于食品行业的产品。



# Duotek - 编码规则

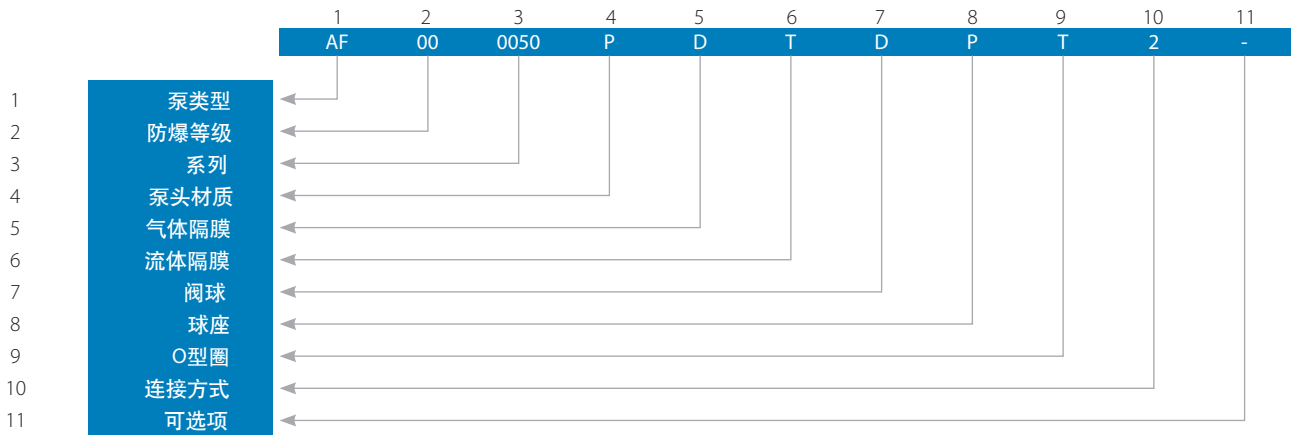

1 **泵类型**  
AF 气动泵

2 **防爆等级**  
00 2区  
X0 1区

3 <b>系列</b>	流量 [升/分钟]	连接尺寸 [BSP]		最大 自吸高度 [米]。	最大扬程 [米]	最大输送固 体颗粒直径 [毫米]	每循环 的排量 [立方厘米]	最大 粘度 [cps]
		流体	气体					
0007	8	1/4"	4 毫米	3	80	2.5	18	6,000
0018	20	3/8"	6 毫米					
0030	35	1/2" *		1/4"	6	80	3.5	140
0050	55							
0065	70	3/4" *	3/8"	6	80	7.5	700	35,000
0100	110	1" *	1/2"					
0160	170	1 1/4" *		3/4"	6	80	8.5	3,050
0250	250	DN40 - 1 1/2"						
0400	380	DN50 - 2"	3/4"	6	80	10	7,000	55,000
0700	700	3" **						
1000	1050							

\* 如选用法兰连接，需另加法兰配件的费用      \*\* 可选螺纹连接  
° 干抽条件下数据：湿抽条件下，最大自吸高度9.28米      最大压力：8 bar

4 **泵头材质**

P	聚丙烯 + 玻璃纤维	
C	聚丙烯 + 碳纤维	2区: X0
K	PVDF + 碳纤维	
A	铝	
S	SS 316	
M	POM	
N	POM + 碳纤维	2区: X0



5	<b>空气隔膜</b>	H 海萃
		M 山道橡胶
		D EPDM
		N NBR
6	<b>流体隔膜</b>	T PTFE
		X 无PTFE隔膜
7	<b>阀球</b>	T PTFE
		S SS 316
		D EPDM
		N NBR
8	<b>球座</b>	P 聚丙烯
		K 纯PVDF
		S AISI 316
		A 铝
		M POMc
		Z PE
9	<b>○型圈</b>	D EPDM
		V FPM
		T PTFE
		N NBR
10	<b>连接方式</b>	1 BSP螺纹
		2 法兰
		4 双接口
		5 NPT螺纹
		6 增强○型圈
		7 特殊连接
11	<b>可选项</b>	- 无
		E 带电磁阀外控
		D 不带电磁阀外控

# Duotek

## 气动双隔膜泵

长期以来，气动双隔膜泵是行业内公认的适用于输送低压力、低流量的各种危险流体的最灵活的输送设备，应用范围几乎是无处不在。Duotek系列提供多种泵头尺寸、材质和密封供用户选择。从高腐蚀性酸到高粘度油漆和粘合剂，再到食品和饮料产品，几乎所有类型的流体都可以输送，应用极其广泛。

材质：PP、PVDF、铝、不锈钢316和共聚甲醛

流量范围：8升/分钟-1000升/分钟；连接尺寸：1/4"-3"

通过ATEX1区认证



## Duotek AF7



EX II 3/3 GD c IIBT 135°C

### 技术参数

管道连接 尺寸	1/4" BSP
气源连接尺寸	4毫米
最大流量	8升/分钟
最大压力	8 bar
最大扬程	80米
最大自吸高度（干抽）	3米
最大自吸高度（湿抽）	9.8米
最大输送固体颗粒直径	2.5毫米
噪音级别	62 dB
最大粘度	6000 cps



PP



PVDF+CF



共聚甲醛

# Duotek AF18

 EX II 3/3 GD c IIBT 135°C

## 技术参数

管道连接尺寸	3/8" BSP
气源连接尺寸	6毫米
最大流量	20升/分钟
最大压力	8 bar
最大扬程	80米
最大自吸高度（干抽）	6米
最大自吸高度（湿抽）	9.8米
最大输送固体颗粒直径	3毫米
噪音级别	65 dB
最大粘度	12000 cps

PP



PVDF+CF



共聚甲醛



SS316

# Duotek AF30

 EX II 3/3 GD c IIBT 135°C

## 技术参数

管道连接尺寸	1/2" BSP
气源连接尺寸	6毫米
最大流量	35升/分钟
最大压力	8bar
最大扬程	80米
最大自吸高度（干抽）	米5
最大自吸高度（湿抽）	9.8米
最大输送固体颗粒直径	3.5毫米
噪音级别	65 dB
最大粘度	15000 cps

PP



PVDF+CF



共聚甲醛



SS316

# Duotek AF50

 EX II 3/3 GD c IIBT 135°C

## 技术参数

管道连接尺寸	1/2" BSP
气源连接尺寸	1/4" BSP
最大流量	55升/分钟
最大压力	8 bar
最大扬程	80米
最大自吸高度（干抽）	6米
最大自吸高度（湿抽）	9.8米
最大输送固体颗粒直径	3.5毫米
噪音级别	68 dB
最大粘度	20000 cps



PP



PVDF+CF



铝



不锈钢316

# Duotek AF65

 EX II 3/3 GD c IIBT 135°C

## 技术参数

管道连接尺寸	1/2" BSP
气源连接尺寸	3/8" BSP
最大流量	70升/分钟
最大压力	8 bar
最大扬程	80米
最大自吸高度（干抽）	6米
最大自吸高度（湿抽）	9.8米
最大输送固体颗粒直径	3.5毫米
噪音级别	72 dB
最大粘度	25000 cps



PP



PVDF+CF



铝



不锈钢316



# Duotek AF100

 EX II 3/3 GD c IIBT 135°C

## 技术参数

管道连接尺寸	3/4" BSP
气源连接尺寸	3/8" BSP
最大流量	110升/分钟
最大压力	8 bar
最大扬程	80米
最大自吸高度（干抽）	6米
最大自吸高度（湿抽）	9.8米
最大输送固体颗粒直径	3.5毫米
噪音级别	72 dB
最大粘度	25000 cps



# Duotek AF160

 EX II 3/3 GD c IIBT 135°C

## 技术参数

管道连接尺寸	1" BSP
气源连接尺寸	1/2" BSP
最大流量	170升/分钟
最大压力	8 bar
最大扬程	80米
最大自吸高度（干抽）	6米
最大自吸高度（湿抽）	9.8米
最大输送固体颗粒直径	7.5毫米
噪音级别	75 dB
最大粘度：	35000 cps



# Duotek AF250

 EX II 3/3 GD c IIBT 135°C

## 技术参数

管道连接尺寸	1" 1/4 BSP
气源连接尺寸	1/2" BSP
最大流量	250升/分钟
最大压力	8 bar
最大扬程	80米
最大自吸高度（干抽）	6米
最大自吸高度（湿抽）	9.8米
最大输送固体颗粒直径	7.5毫米
噪音级别	75 dB
最大粘度	35000 cps



PP



PVDF+CF



铝

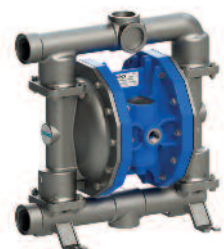

不锈钢316

# Duotek AF400

 EX II 3/3 GD c IIBT 135°C

## 技术参数

管道连接尺寸	1" 1/2 BSP DN 40
气源连接尺寸	3/4" BSP
最大流量	380升/分钟
最大压力	8 bar
最大扬程	80米
最大自吸高度（干抽）	5米
最大自吸高度（湿抽）	9.8米
最大输送固体颗粒直径	8毫米
噪音级别	78 dB
最大粘度	40000 cps



PP



PVDF+CF



铝



不锈钢316

# Duotek AF700

 EX II 3/3 GD c IIBT 135°C

## 技术参数

管道连接尺寸	2" BSP DN 50
气源连接尺寸	3/4" BSP
最大流量	700升/分钟
最大压力	8 bar
最大扬程	80米
最大自吸高度（干抽）	5米
最大自吸高度（湿抽）	9.8米
最大输送固体颗粒直径	8.5毫米
噪音级别	78 dB
最大粘度	50000 cps



PP



PVDF+CF

铝

不锈钢316

# Duotek AF1000

 EX II 3/3 GD c IIBT 135°C

## 技术参数

管道连接尺寸	3" BSP DN 80
气源连接尺寸	3/4" BSP
最大流量	1050升/分钟
最大压力	8 bar
最大扬程	80米
最大自吸高度（干抽）	5米
最大自吸高度（湿抽）	9.8米
最大输送固体颗粒直径	10毫米
噪音级别	78 dB
最大粘度	55000 cps



PP



PVDF+CF

铝

不锈钢316



## 性能曲线图

此曲线及其对应值在泵沉入式安装、出口无压力，水温为20度的条件下测得的。这些曲线及其对应值会因泵头材质的变化而变化。

○ 气源压力

○ 耗气量N升/分钟

### Duotek AF7

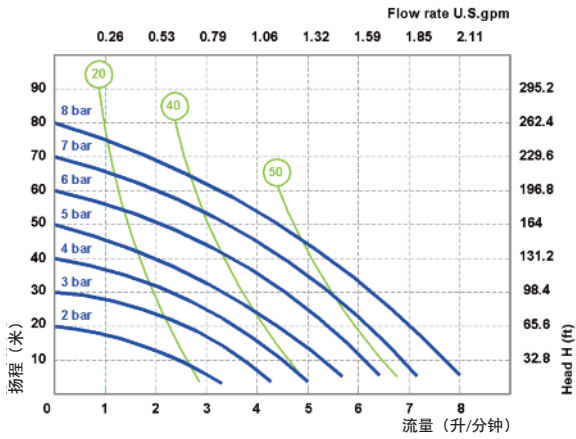

### Duotek AF18

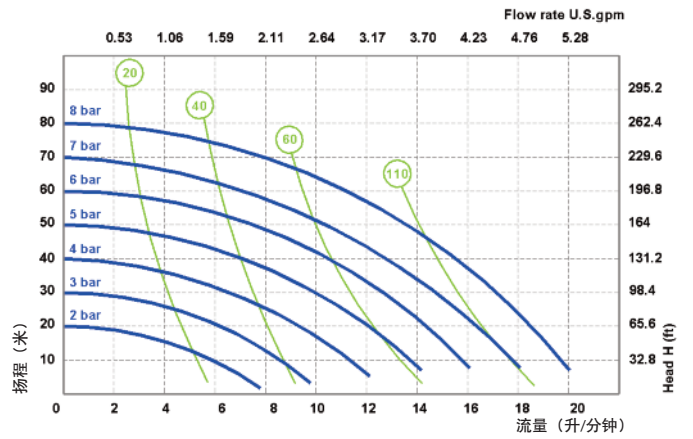

### Duotek AF30

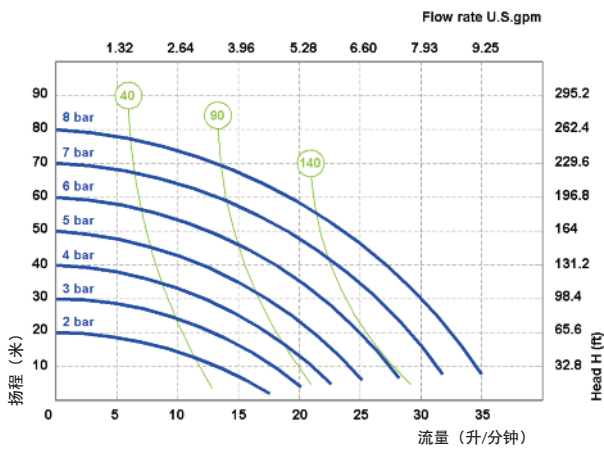

### Duotek AF50

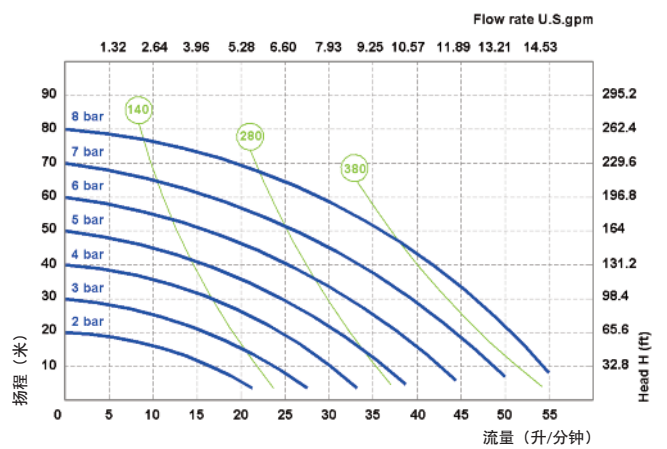

### Duotek AF65

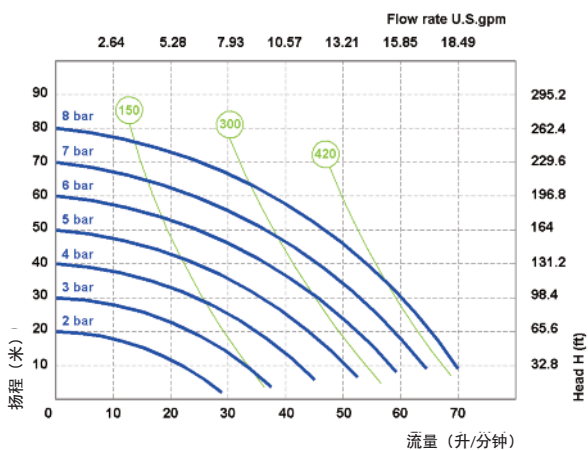

### Duotek AF100

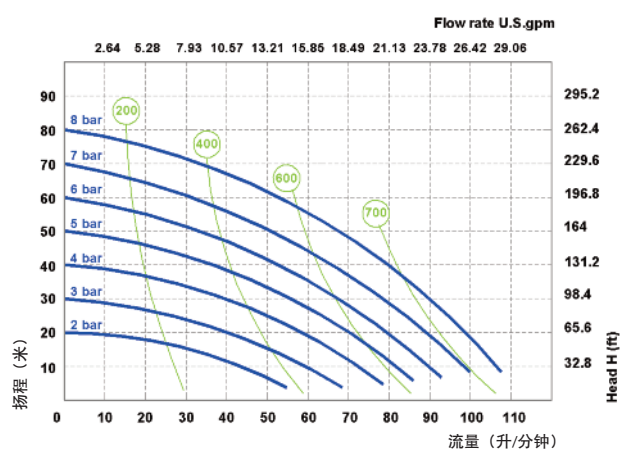



### Duotek AF160

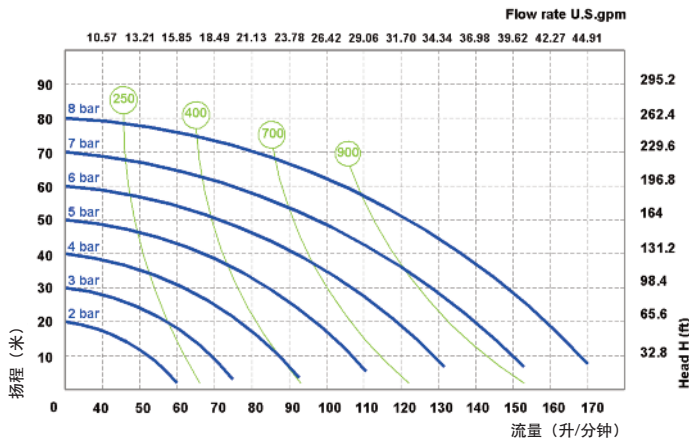

### Duotek AF250

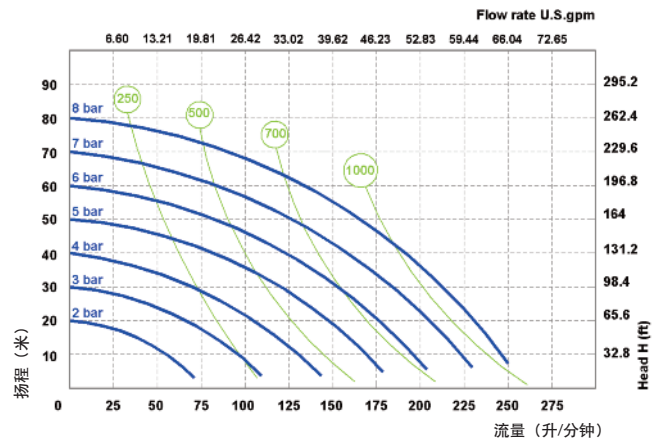

### Duotek AF400

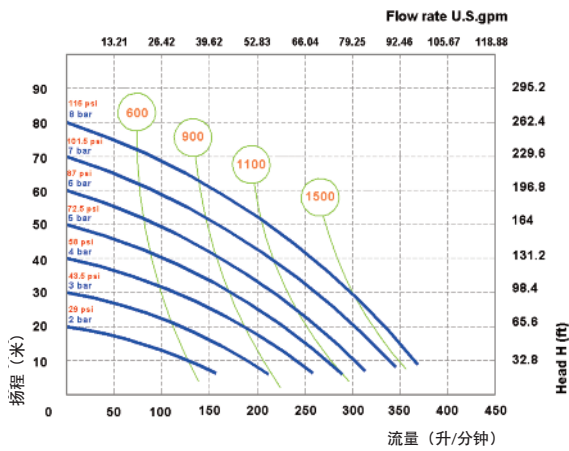

### Duotek AF700

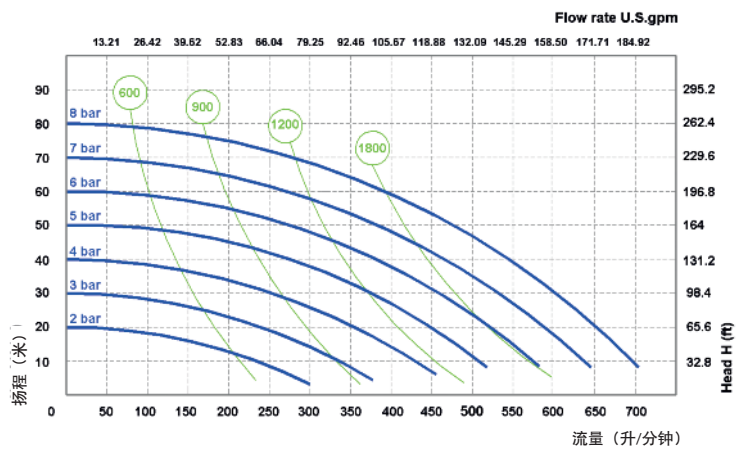

### Duotek AF1000

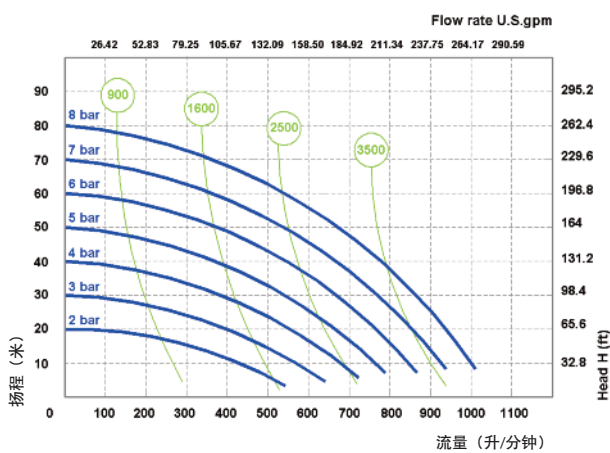

# Duotek食品级

## 气动双隔膜泵

泵头材质：不锈钢316（电抛光）和PP食品级（AF18）  
流量范围：20升/分钟-1000升/分钟  
连接方式：Tri-Clamp连接（卡箍连接）  
通过ATEX认证

**Atex 2区 - EX II 3/3 GD c IIB T 135°C**

**Atex 1区 - EX II 2/2 GD c IIB T 135°C**



## Duotek Food AF18



### 技术参数

管道连接尺寸	Tri-Clamp 1/2"
气源连接尺寸	6毫米
最大流量	20升/分钟
最大压力	8 bar
最大粘度	12000 cps



不锈钢316 电抛光

# Duotek Food AF30



## 技术参数

管道连接尺寸	Tri-Clamp 1"
气源连接尺寸	6毫米
最大流量	35升/分钟
最大压力	8 bar
最大粘度	15000 cps



不锈钢316 电抛光

# Duotek Food AF50



## 技术参数

管道连接尺寸	Tri-Clamp 1"
气源连接尺寸	1/4" BSP
最大流量	55升/分钟
最大压力	8 bar
最大粘度	20000 cps



不锈钢316 电抛光

# Duotek Food AF100



## 技术参数

管道连接尺寸	Tri-Clamp 1"
气源连接尺寸	3/8" BSP
最大流量	110升/分钟
最大压力	8 bar
最大粘度	25000 cps



不锈钢316 电抛光

# Duotek Food AF160



## 技术参数

管道连接尺寸	Tri-Clamp 1 1/2"
气源连接尺寸	1/2" BSP
最大流量	170升/分钟
最大压力	8 bar
最大粘度	35000 cps

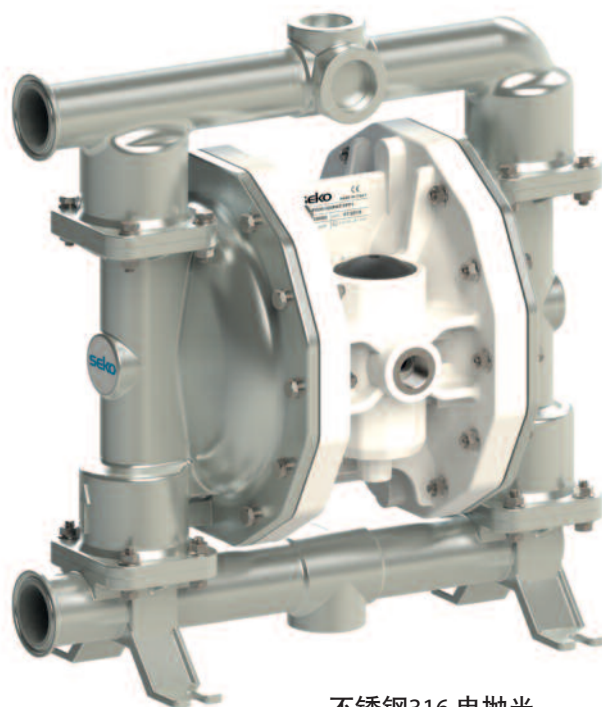

不锈钢316 电抛光



# Duotek Food AF400



## 技术参数

管道连接尺寸	Tri-Clamp 2"
气源连接尺寸	3/4" BSP
最大流量	380升/分钟
最大压力	8 bar
最大粘度	40000 cps



不锈钢316 电抛光

# Duotek Food AF700



## 技术参数

管道连接尺寸	Tri-Clamp 2"1/2
气源连接尺寸	3/4" BSP
最大流量	700升/分钟
最大压力	8 bar
最大粘度	50000 cps

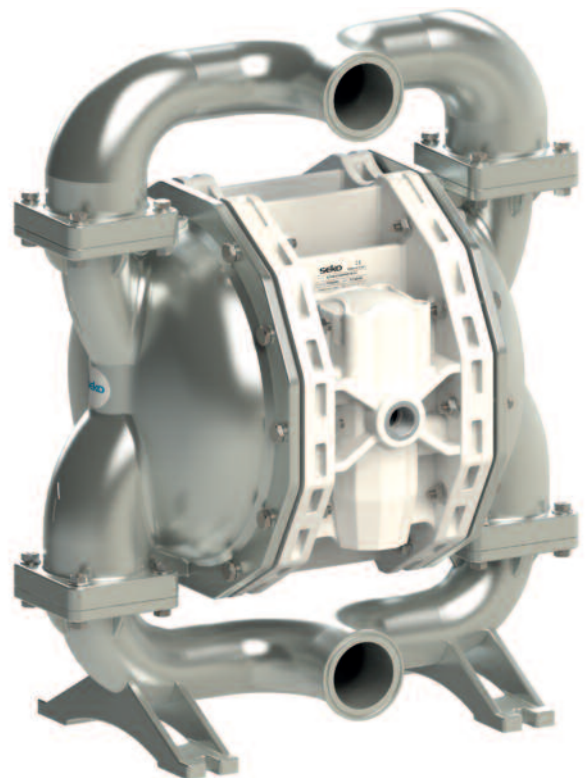

不锈钢316 电抛光

# Duotek Food AF1000



## 技术参数

管道连接尺寸	3" BSP
气源连接尺寸	3/4" BSP
最大流量	1050升/分钟
最大压力	8 bar
最大粘度	55000 cps



不锈钢316 电抛光

## 性能曲线图

此曲线及其对应值在泵沉入式安装、出口无压力，水温为20度的条件下测得的。这些曲线及其对应值会因泵头材质的变化而变化。

○ 气源压力      ○ 耗气量N升/分钟

### Duotek Food AF18

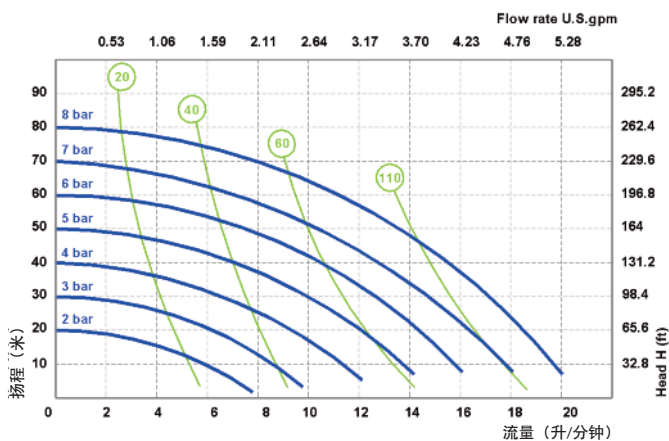

### Duotek Food AF30

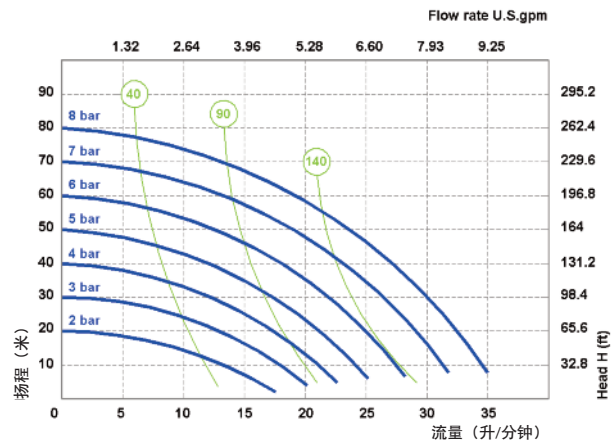

### Duotek Food AF50

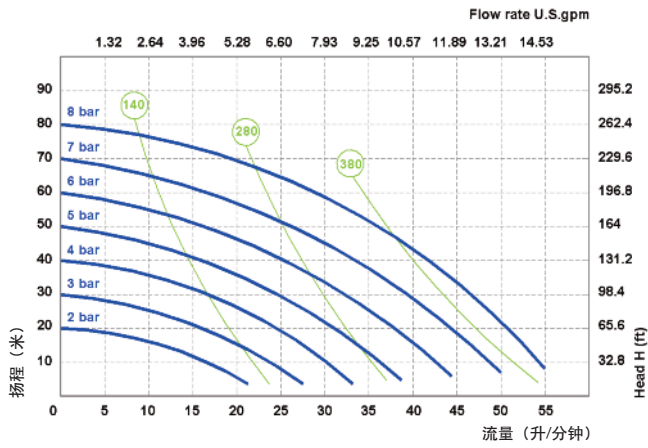

### Duotek Food AF100

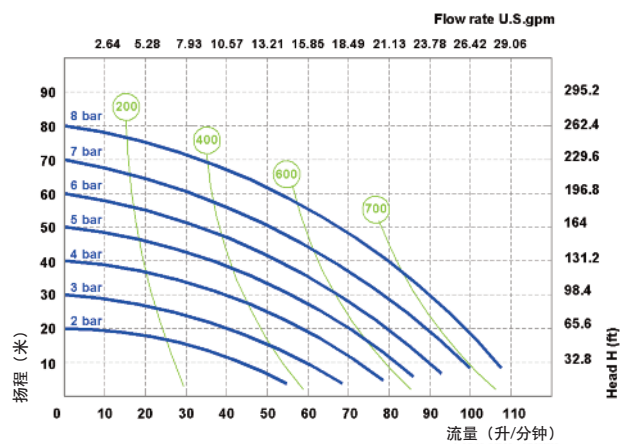

### Duotek Food AF160

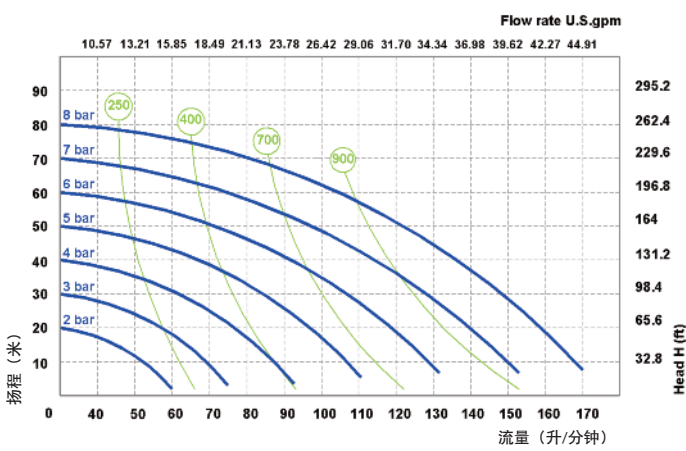

### Duotek Food AF400

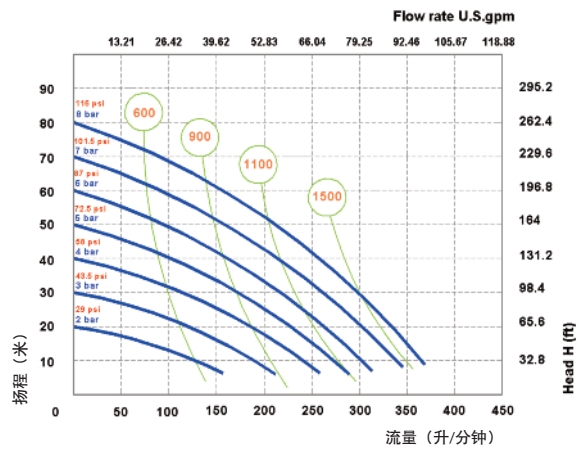

### Duotek Food AF700

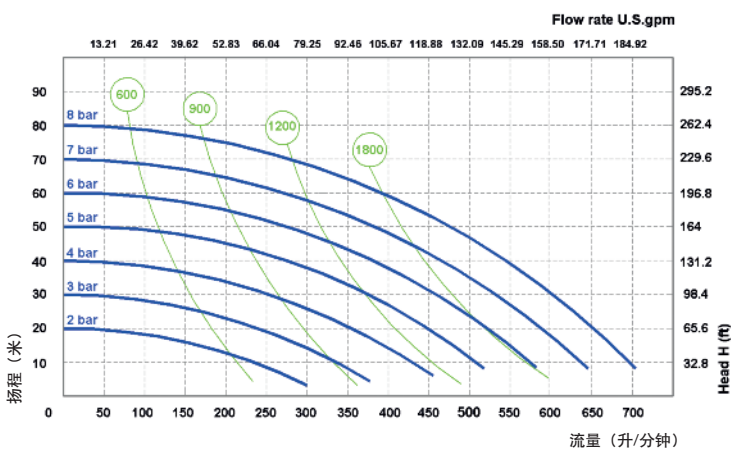

### Duotek Food AF1000

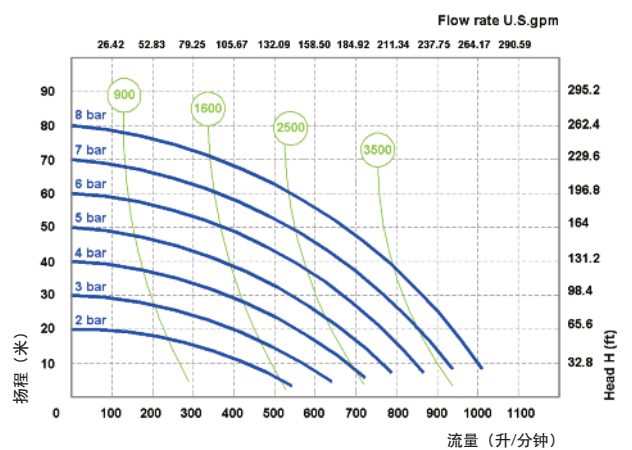

# 特殊型号

## 具有特殊功能的气动双隔膜泵

获得DUOTEK ATEX 1区认证  
ATEX ACCURATE DUOTEK远程控制  
DRUM DUOTEK系列，用于排空储料罐  
带双进/出口的TWIN DUOTEK



## 特殊型号 Duotek Atex



### 技术参数

已向Bureau Veritas（必维国际检验集团）提交了认证材料，确认SEKO气动隔膜泵和脉冲阻尼器符合ATEX指令94/9/CE的要求，并采用1区认证的材料进行生产制造。

### 主要应用领域

- 石油化工
- 油漆
- 柔印
- 汽车
- 食品业







PP + CF 



共聚甲醛 + CF 



PVDF + CF 



铝 



不锈钢 

## 泵型号

AF18; AF30; AF50; AF65;  
AF100; AF160; AF250; AF400;  
AF700; AF1000

## 欧洲ATEX指令94/9/CE

 II 2/2 GD c IIB T 135°C

 安全标志DIN 40012附录A

II 设备组表面

2/2 设备类别 防护2等级-高等级-1区

GD 爆炸性环境类型 (第II组)

G = 气体蒸汽

D = 灰尘

c 设备保护结构性安全 (EN 13463-5)

IIB 气体组IIB乙烯, 以下产品氢、乙炔、二硫化碳除外

T 135° (T4) 温度等级 (第II组): 最高表面温度[° C] 135

## 特殊型号

# Accurate Duotek

## 技术参数

ACCURATE DUOTEK为您提供必要的外部泵控制，以满足批量应用等严苛要求。ACCURATE DUOTEK带有直接电子接口，利用电子脉冲来控制泵而不是用压差来控制，ACCURATE DUOTEK可提供易于控制的可变冲程数。

注意：不包括PLC和计算机系统。

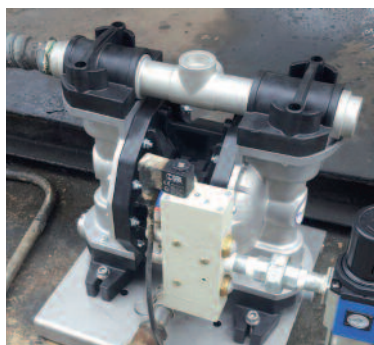
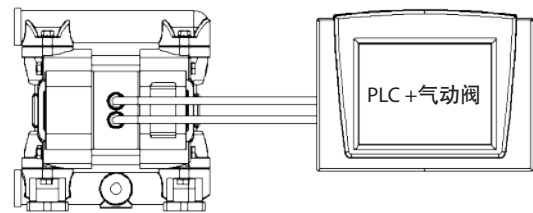
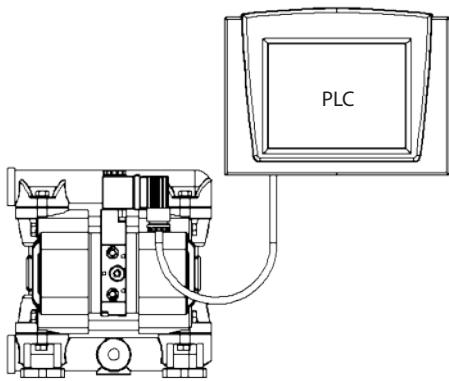

## 主要应用领域

- 化工
- 柔印
- 油漆
- 污水处理
- 印刷业

## 泵型号

AF18; AF30; AF50; AF65;  
AF100; AF160; AF250



## 特殊型号

# Drum Duotek

### 技术参数

DRUM DUOTEK设计用于排空各种储料罐，并可作为其他泵送系统替代品，具有成本低、耐用的优势。为了输送各种流体，Drum Duotek可提供多种泵头材质和尺寸选择，并可通过底座简单、快速地安装在桶上。储料罐可用吸管完全清空。



### 主要应用领域

- 化工行业
- 污水处理技术
- 汽车行业
- 食品行业

### 泵型号

AF18; AF30; AF50;  
AF65; AF100; AF160

## 特殊型号

# Twin Duotek

### 技术参数

TWIN DUOTEK主要用于纺织和纸张加工行业。它能够独立且同时输送两种不同的介质。在吸入口和排出口上使用单独的连接，保持输送的两种介质彼此隔离，防止不必要的混淆。



### 主要应用领域

- 化工
- 柔印
- 油漆
- 污水处理
- 印刷业

### 泵型号

AF18; AF30; AF50;  
AF65; AF100; AF160;  
AF250; AF400

# Damper

## 气动、自动脉冲阻尼器

材质：PP、PVDF、铝、不锈钢 316和共聚甲醛

适合所有尺寸的气动泵

还可提供获得ATEX认证的产品和适用于食品行业的产品



气动脉冲阻尼器是消除气动泵出口压力变化的最有效方法。SEKO脉冲阻尼器可与压缩空气和隔膜合理配合，自动调节压力来降低脉冲。脉冲阻尼器具有维护率低的特点；并且根据应用领域的要求，可提供多种与气动隔膜泵相匹配的本地材质。

### 应用范围

- 计量/注射/配量
- 均衡出口压力峰值，提高精度
- 压滤机/在线过滤器
- 提供平稳的流量，提高过滤器的效率和寿命
- 喷涂
- 平滑、一致的喷涂模式
- 填充
- 消除不一致的填充和飞溅
- 转移
- 消除有害水锤现象，防止管道和阀门损坏

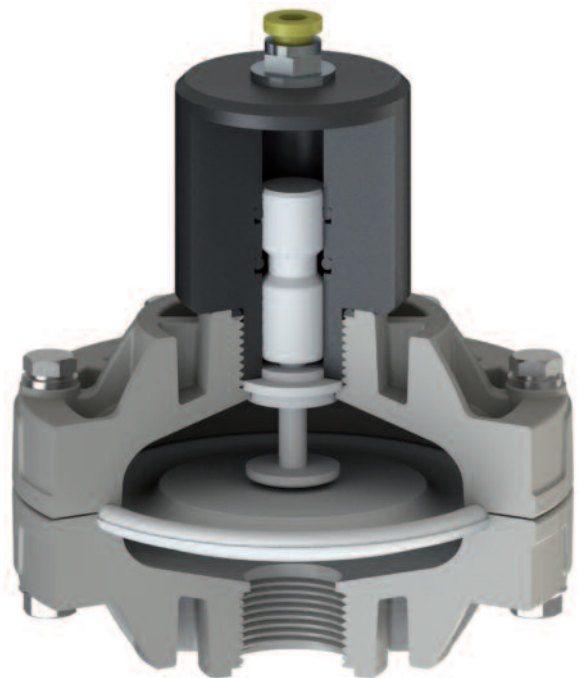

脉冲显著减少；在高背压应用中，脉冲平均减少70-80%。



# 工作原理

泵的出口的脉冲流迫使阻尼器的隔膜向上移动至一定位置后，会被腔内的空气所阻挡。隔膜的弹性能吸收脉冲，从而确保了稳定的流量。

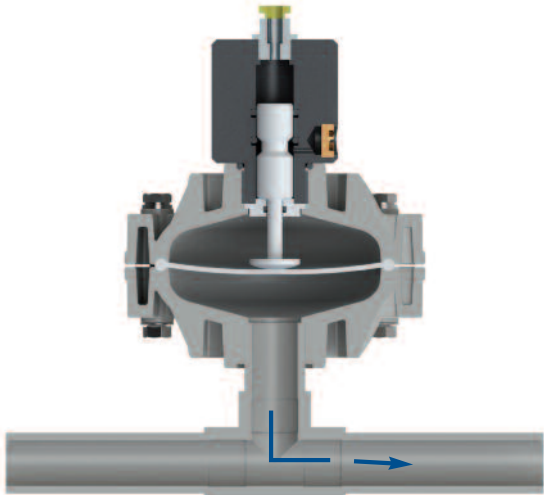
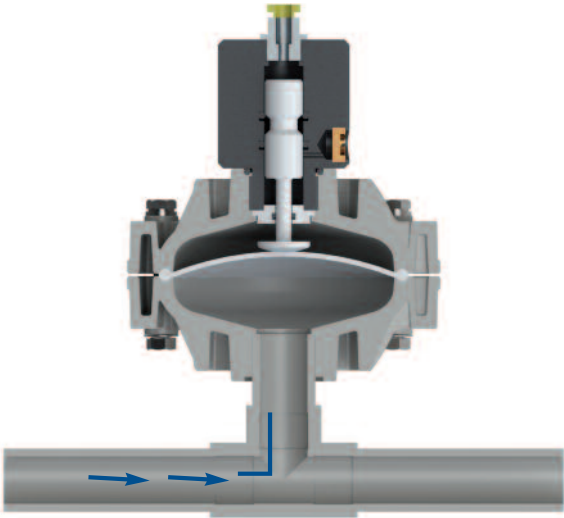
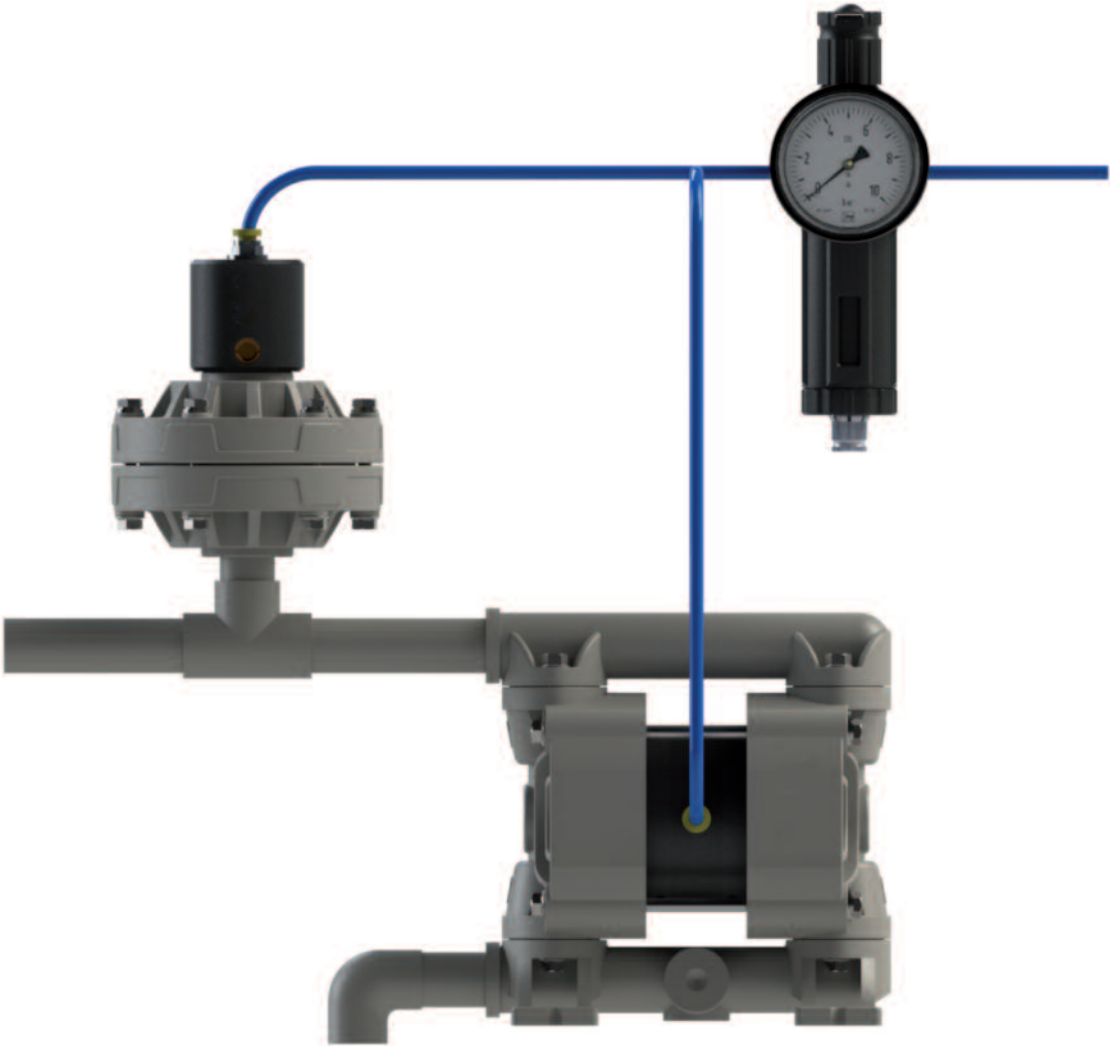

# 阻尼器 DAF20

## 技术参数

管道连接尺寸	3/4"
气源连接尺寸	6毫米
最大压力	8 bar

适用于  
7 - 18 - 30



PVDF+CF



共聚甲醛



不锈钢

# 阻尼器 DAF25

## 技术参数

管道连接尺寸	1"
气源连接尺寸	8毫米
最大压力	8 bar

适用于  
50 - 65 - 100



PVDF+CF



共聚甲醛

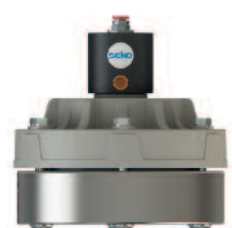

不锈钢

# 阻尼器 DAF40

## 技术参数

管道连接尺寸	1"1/2
气源连接尺寸	10毫米
最大压力:	8 bar

适用于  
160 - 250 - 400



PVDF+CF



共聚甲醛



不锈钢

# 阻尼器 DAF50

## 技术参数

管道连接尺寸	2"
气源连接尺寸	12毫米
最大压力	8 bar

适用于  
700 - 1000

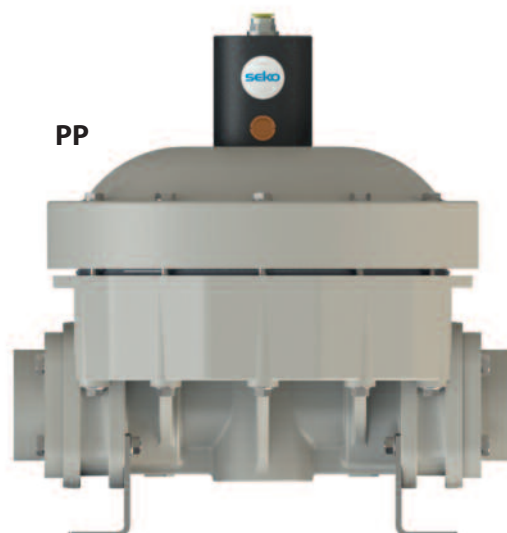

PVDF+CF



铝



不锈钢

# 附件

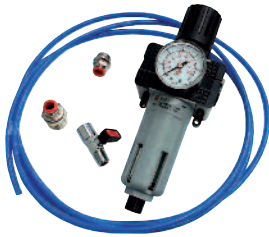

## 空气调节阀

使用过滤调节器、压力表和气阀组件调节、设定空气压力和流量

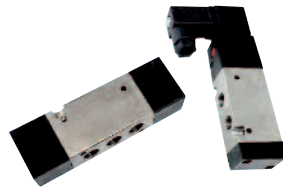

## 控制阀

通过电磁阀或气动阀远程启动和停止气动隔膜泵



## 冲程计数器

统计连接的控制设备的冲程数；可进行各种类型的监控

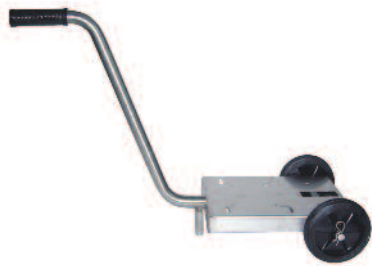

## INOX材质推车

可作为气动隔膜泵的载体



## 抗振地脚

减少气动隔膜泵运行时的物理振动



## 法兰连接件

使用此连接件，可以将采用BSP连接方式的泵连接到法兰



## 隔膜破裂检测装置

此电子泄漏检测器通过警报灯、声音警报提供信号；泵便会关闭



## 气动或电动计量器

气动和电动计量器可以控制SEKO气动隔膜泵，允许用户设置循环量

